

# Quo vadis - Kapelle

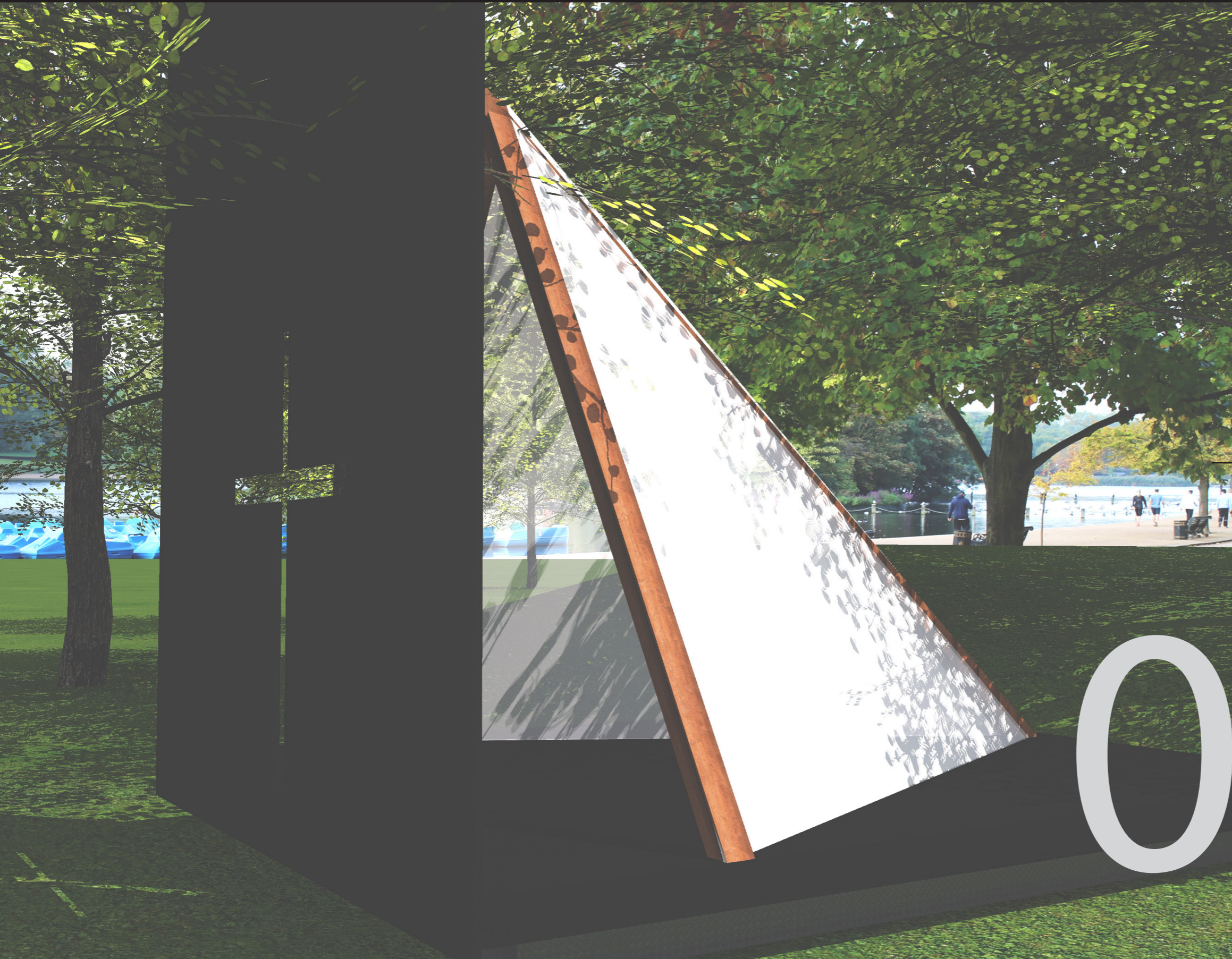

**tragWERK 15**

„Bauen mit Textilien„

048



# INHALT

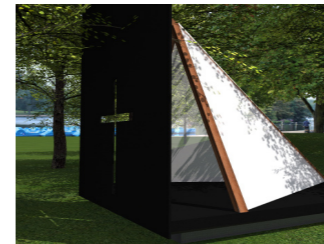

VORWORT



SKIZZEN

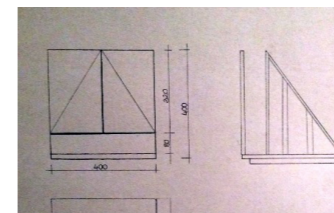

ENTWURF



VISUALISIERUNGEN

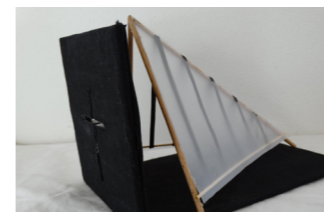

MODELLFOTOS

# VORWORT

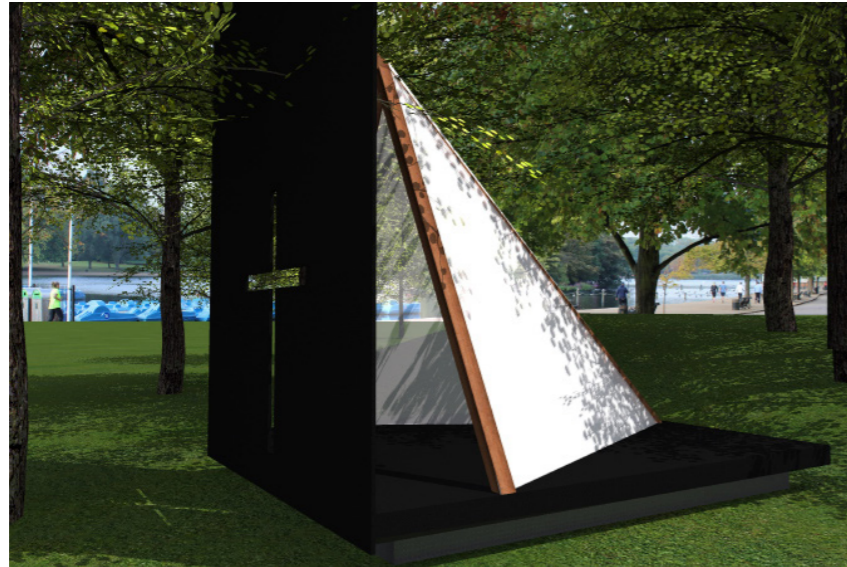

Die Grundidee unseres Entwurfes basiert auf einem einfachen Gipfelkreuz, das mit Textilien bezogen werden sollte. Durch reifliches Brainstorming, Skizzieren und Designen einigten wir uns auf die „NEUINTERPRETATION EINER KAPELLE“.

Der Grundgedanke unserer Idee ist es, für Wanderer, Stadtbummler und Spaziergänger einen Ort der Stille, zum Nachdenken zu schaffen.

Gerade in Großstädten, in denen Stress, Getümmel, erhobene Lautstärken usw. vorherrschen, empfanden wir es einerseits ironisch, eine Kapelle gerade dorthin zu platzieren, andererseits jedoch sollte genau das doch zum Nachdenken anregen.

Die Grundplatte unserer Kapelle, und somit quasi der „Sockel“ besteht aus einer Betonplatte, und soll der Konstruktion eine gewisse Leichtigkeit verleihen. Darauf liegt die eigentliche Bodenplatte, die mit grobem, schwarzem Stoff bezogen wird, der schmutzbeständig ist und weitestmöglich Wasserfestigkeit aufweist.

Ebenso wird die Senkrechte 4m hohe Platte, aus der ein Kreuz gefräst wird mit diesem Stoff bezogen.

Fällt das Licht dann an einem gewissen Zeitpunkt des Tages (je nach Ausrichtung der Kapelle) direkt auf die senkrechte Platte, so strahlt das Sonnenlicht durch die Kreuzform und wird somit auf die Grundplatte reflektiert.

Der „Zeltbau“ bestehend aus drei Holzpfosten wird mit weißem Stoff bespannt, sodass der Kontrast schwarz weiß noch stärker zum Vorschein kommt.

## Schwarz - weiß Kontrast

Wir haben uns deswegen für den starken Kontrast entschieden, da wir es auf das alltägliche Leben „bezogen“ haben.

Schwarz steht in dieser Konstruktion für den Stress des Alltags, die Schnelllebigkeit, und den Verlust des Achts auf die Wesentlichen Dinge des Lebens.

Das Weiß hingegen soll zum Entspannen anregen und Ruhe ausstrahlen.



# SKIZZEN

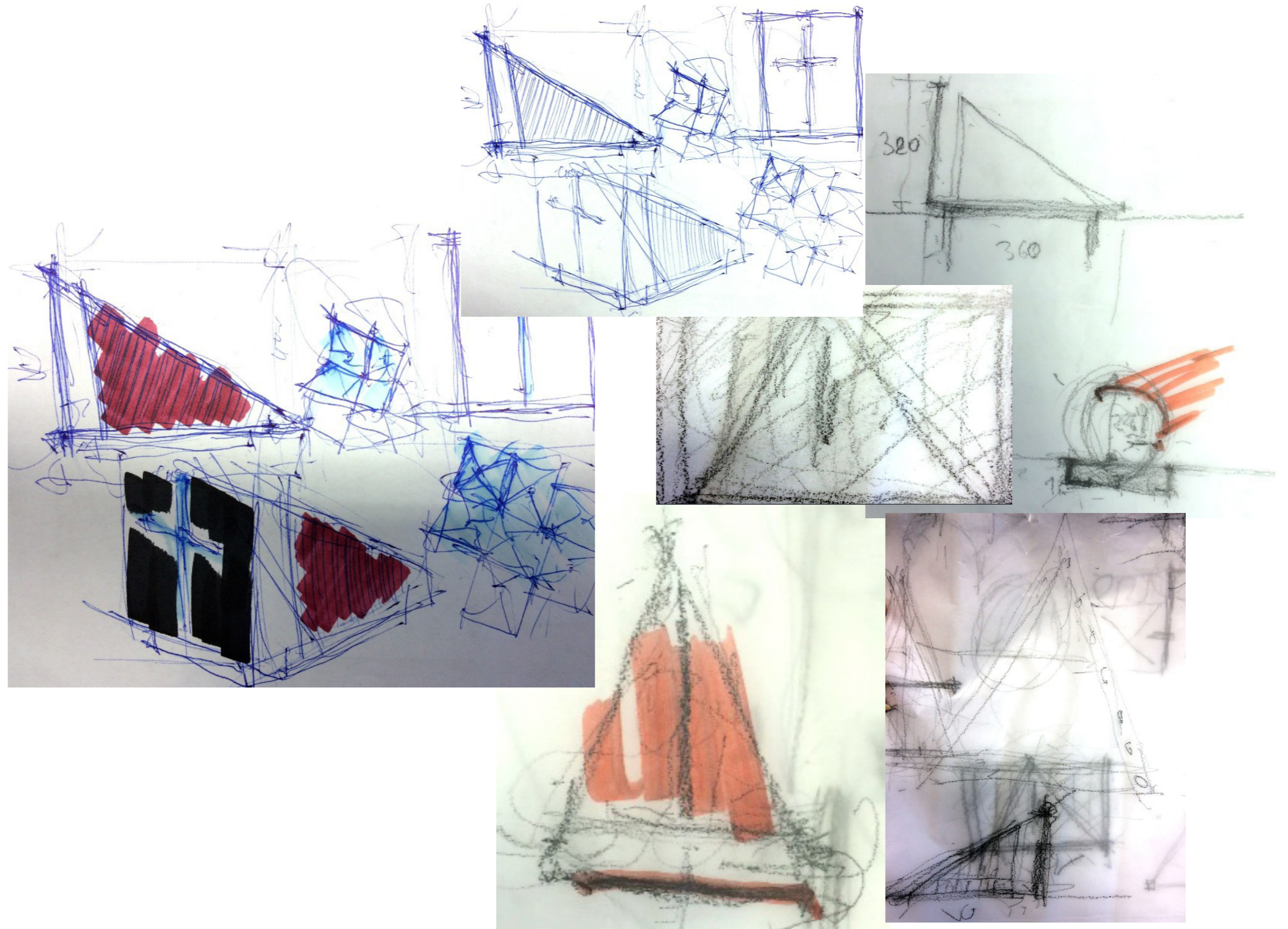



# ENTWURF

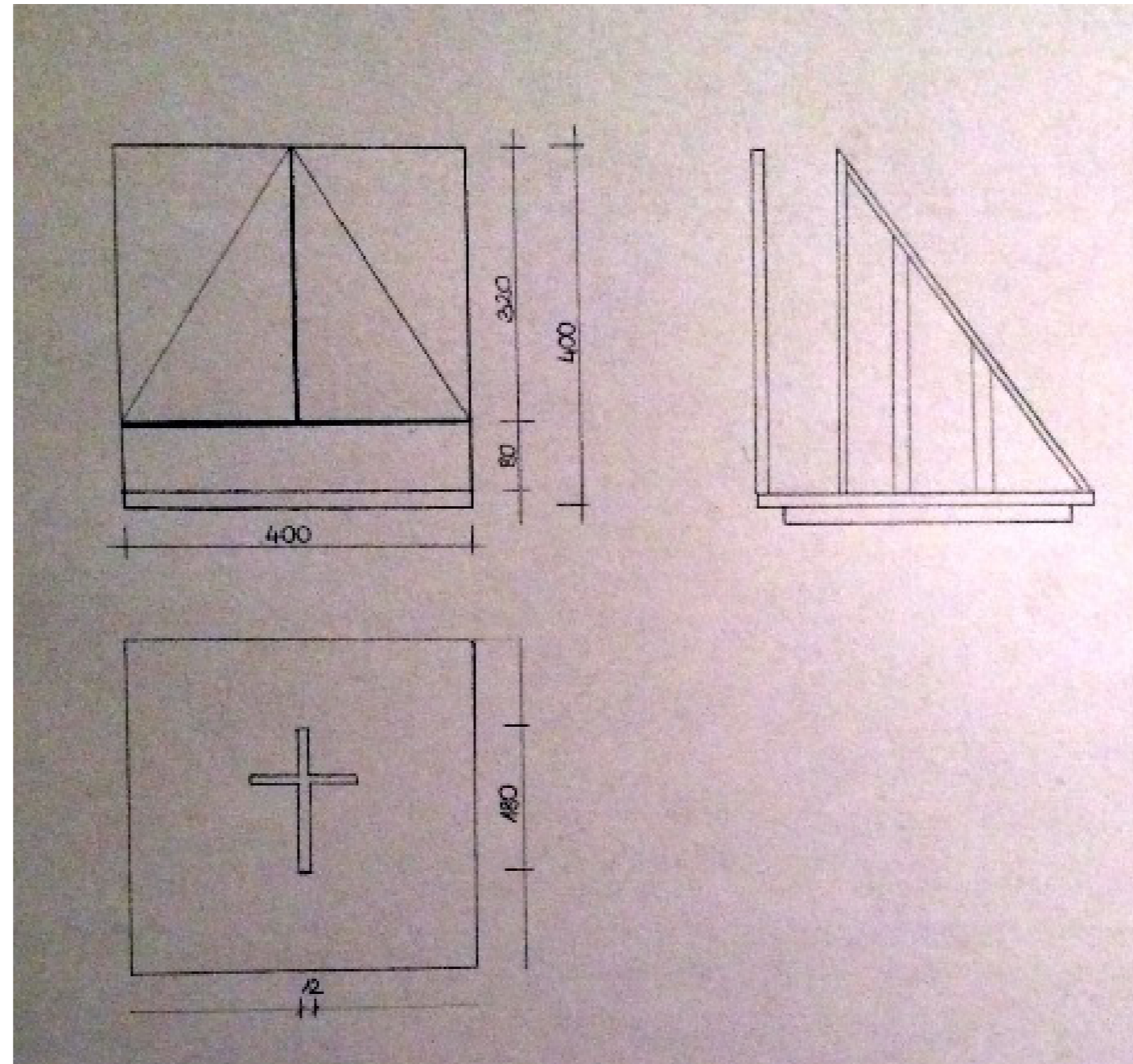



# VISUALISIERUNGEN





# VISUALISIERUNGEN





# VISUALISIERUNGEN

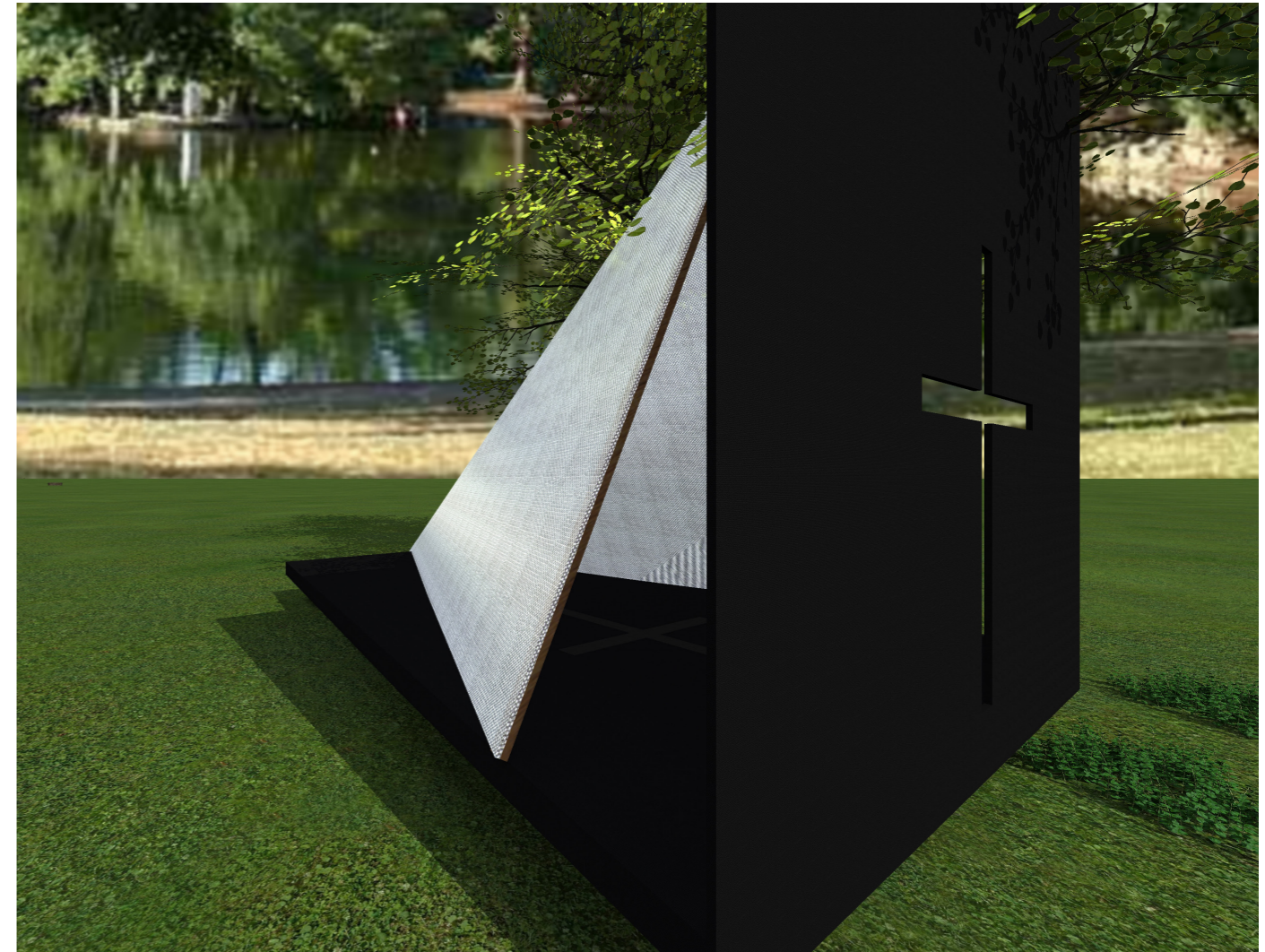
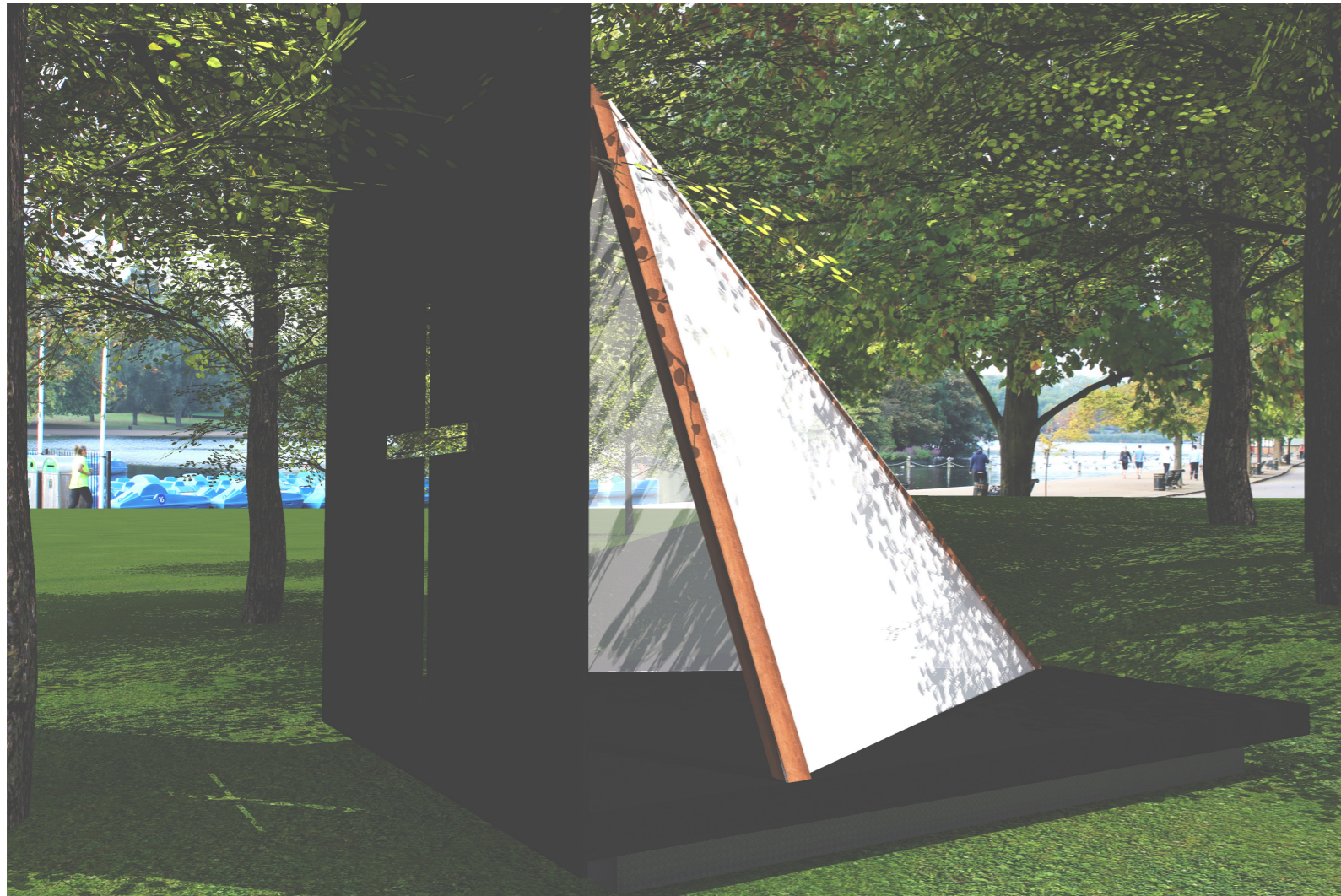



# MODELLFOTOS

